



ИНСТРУКЦИЯ ПО ЭКСПЛУАТАЦИИ

КУЛЬТИВАТОРЫ БЕНЗИНОВЫЕ



FGT 7/80B-8-Simple
FGT 7/80BS-8
FGT 7/80BM-8
FGT 7/80BM-10
FGT 7/80BM-8S
FGT 7/80BM-10S
FGT 7/80GM-10
FGT 7/80GM-10S
FGT 10/100GB-12
FGT 15/120GB-12

СОДЕРЖАНИЕ

1. Технические характеристики и описание конструкции	5
2. Меры безопасности	8
3. Подготовка к работе	10
4. Запуск двигателя	15
5. Начало работы	17
6. Остановка культиватора	18
7. Работа	19
8. Техническое обслуживание	19
9. Хранение и транспортировка	24
10. Гарантия и сервисное обслуживание	25
Гарантийный талон	26

Благодарим Вас за приобретение бензинового культиватора FIRMAN. Изделие выполнено только с применением качественных агрегатов и комплектующих. В конструкции применяется один из самых надежных и экономичных двигателей. Надежность оборудования торговой марки FIRMAN подтверждено временем.

Перед эксплуатацией внимательно изучите данное руководство до полного понимания. Если в процессе изучения остались вопросы, свяжитесь, пожалуйста, со специалистами нашей компании. Мы с радостью поможем Вам. Вся контактную информацию Вы найдете на последней странице руководства

Эксплуатация оборудования с нарушениями правил, изложенных в настоящем руководстве может принести вред здоровью пользователя и привести к выходу из строя и дорогостоящему ремонту. Компания не несет ответственности за последствия, причиненные неправильной эксплуатацией аппарата.

В настоящем руководстве описан принцип действия, основные технические характеристики и правила эксплуатации бензинового генератора.

1. ТЕХНИЧЕСКИЕ ХАРАКТЕРИСТИКИ И ОПИСАНИЕ КОНСТРУКЦИИ

Таблица 1. Технические характеристики

Модель	FGT 7/80B-8-Simple	FGT 7/80B5-8	FGT 7/80BM-8	FGT 7/80BM-10	FGT 7/80BM-8S	FGT 7/80BM-10S
Тип культиватора	Шестеренчато-цепной	Шестеренчато-цепной	Шестеренчато-цепной	Шестеренчато-цепной	Шестеренчато-цепной	Шестеренчато-цепной
Двигатель	7л.с. - 212куб. см	7л.с. - 212куб. см	7л.с. - 212куб. см	7л.с. - 212куб. см	7л.с. - 212куб. см	7л.с. - 212куб. см
Тип запуска	Ручной	Ручной	Ручной	Ручной	Ручной	Ручной
Материал картера	Штампованная сталь	Алюминий	Чугун	Чугун	Чугун	Чугун
Количество секций	3 (2+1)	3 (2+1)	3 (2+1)	3 (2+1)	3 (2+1)	3 (2+1)
Ширина вспашки	4	3	3	3	3	3
Количество ножей в секции	4	3	3	3	3	3
Диаметр ножей	320	320	350	350	350	350
Передачи вперед	1	2	2	2	3	3
Передачи назад	1	1	1	1	1	1
Пониженная передача	Нет	Нет	Нет	Нет	Есть	Есть
Количество приводных ремней	2	2	2	2	2	2
Количество ручьев шкива	2	2	3	3	3	3
Вал отбора мощности	Нет	Нет	Нет	Нет	Нет	Нет
Размер колес	Переднее колесо	4,00-8	4,00-8	4,00-10	4,00-8	4,00-10
Регулировка рукоятки	Верх-низ	Верх-низ-право-лево	Верх-низ-право-лево	Верх-низ-право-лево	Верх-низ-право-лево	Верх-низ-право-лево
Комментор	Нет	Нет	Есть	Есть	Есть	Есть
Тип воздушного фильтра	Масляная ванна	Масляная ванна	Масляная ванна	Масляная ванна	Масляная ванна	Масляная ванна
Датчик уровня масла	Есть	Есть	Есть	Есть	Есть	Есть

Модель	FGT 7/80GM-10	FGT 7/80GM-10S	FGT 10/100GB-12	FGT 15/120GB-12
Тип культиватора	Коробка передач	Коробка передач	Коробка передач	Коробка передач
Двигатель	7л.с. - 212куб. см	7л.с. - 212куб. см	9л.с. - 270куб. см	13л.с. - 389куб. см
Тип запуска	Ручной	Ручной	Ручной	Ручной
Материал картера	Чугун	Чугун	Чугун	Чугун
Количество секций	3 (2+1)	3 (2+1)	4 (3+1)	5 (4+1)
Ширина вспашки	4	3	4	4
Количество ножей в секции	3	3	4	4
Диаметр ножей	350	350	360	360
Передачи вперед	2	3	3	3
Передачи назад	1	1	1	1
Пониженная передача	Нет	Есть	Нет	Нет
Количество приводных ремней	2	2	2	2
Количество ручьев шкива	3	3	3	3
Вал отбора мощности	Есть, 14мм	Есть, 14мм	Есть, 18мм	Есть, 18мм
Размер колес	4,00-10	4,00-10	5,00-12	5,00-12
Регулировка рукоятки	Верх-низ-право-лево	Верх-низ-право-лево	Верх-низ-право-лево	Верх-низ-право-лево
Комментор	Есть	Есть	Есть	Есть
Тип воздушного фильтра	Масляная ванна	Масляная ванна	Масляная ванна	Масляная ванна
Датчик уровня масла	Есть	Есть	Есть	Нет

ПРЕДНАЗНАЧЕНИЕ И ОПИСАНИЕ КОНСТРУКЦИИ

Культиватор – это машина с приводом от бензинового двигателя, предназначенная для проведения работ по культивированию, обработке и рыхлению земли в садах и на приусадебных участках, а также для других работ в рамках использования дополнительного оборудования, рекомендованного производителем.

ВНИМАНИЕ! Культиватор поставляется в разобранном виде. В этой инструкции описан процесс сборки. Точно следуйте описаниям для грамотной и безопасной сборки.

На рисунках ниже (рис. 1А, 1Б, 1В) показаны основные узлы, агрегаты и элементы управления культиватора. Далее в руководстве описаны принципы их работы и функциональность. Некоторые элементы по дизайну могут отличаться от приведенного изображения, но при этом сохраняют свои технические данные и функции.



Рисунок 1А

Модель FGT 7/800B-8-Simple

1. Регулятор оборотов двигателя
2. Рычаг сцепления
3. Рукоятка управления
4. Регулировка угла поворота и наклона рукоятки
5. Двигатель внутреннего сгорания
6. Фреза
7. Топливный бак
8. Кожух защитный ременной передачи
9. Крыло
10. Транспортировочное колесо



Рисунок 1Б

Модели ременно-цепным приводом

1. Рычаг сцепления
2. Рычаг переключения передач
3. Крыло
4. Колесо (в рабочем положении устанавливается фреза)
5. Коннектор
6. Двигатель внутреннего сгорания
7. Регулирование угла и поворота рукоятки
8. Рукоятка

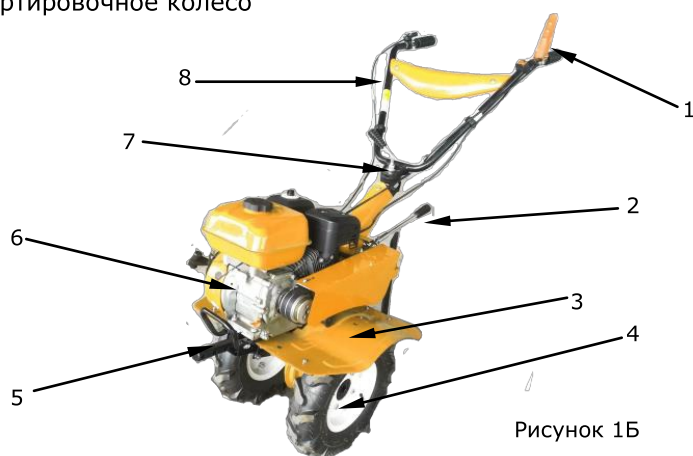
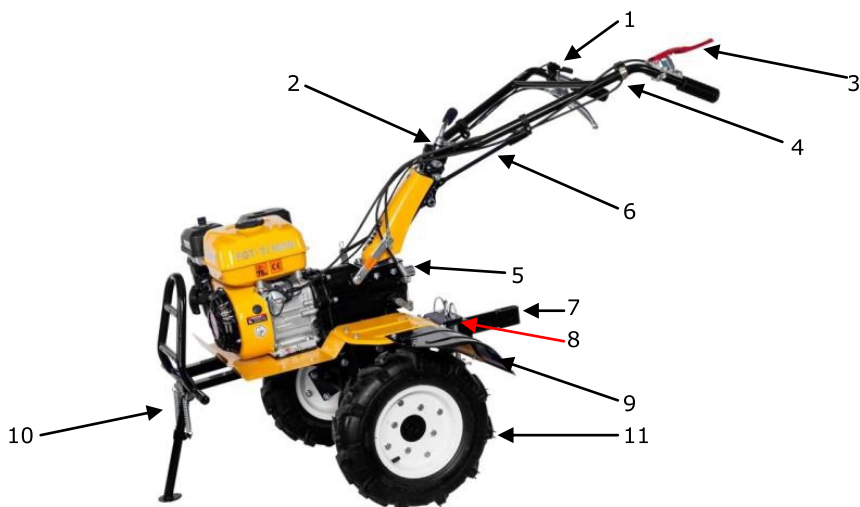

Модель с шестеренчатым приводом

1. Регулятор оборотов двигателя
2. Регулировка рукоятки
3. Рукоятка сцепления
4. Рукоятка управления
5. Вал отбора мощности
6. Рычаг переключения передач
7. Сошник
8. Сцепка

9. Защитные крылья
10. Опора передняя
11. Колеса (в рабочем положении устанавливается фреза)

2. МЕРЫ БЕЗОПАСНОСТИ ПРИ ЭКСПЛУАТАЦИИ И ОБСЛУЖИВАНИИ

- Перед началом использования культиватора внимательно прочитайте инструкцию и изучите ее. Сохраните инструкцию поскольку она может понадобиться Вам при подготовке, эксплуатации и обслуживании.
- Используйте оборудование только по его прямому назначению, для рыхления и культивации земельных участков.
- Перед началом работы убедитесь, что машина полностью и правильно собран. Проверьте правильность установки и надежность крепления всех элементов культиватора. Освойте, как быстро заглушить двигатель и остановить фрезы культиватора.
- Перед первым использованием культиватора проверьте уровень масла в двигателе и смазки в редукторе, при необходимости заправьте или добавьте масло.
- Не оставляйте работающий культиватор без присмотра. Будьте предельно внимательным, если во время работы рядом находятся посторонние люди, дети или животные.
- Культиватор не простое в управлении оборудование, поэтому запрещается управлять им детьми или людьми с нарушениями двигательных функций, а также лицами, находящимися в состоянии алкогольного, наркотического опьянения или под действием лекарственных препаратов.
- Используйте защитные наушники, очки или защитную маску. Запрещается работать босиком или в открытой обуви, надевайте прочную обувь. При работе соблюдайте устойчивое положение.
- Запрещается пользоваться культиватором, если на нем не установлены крылья и защитные кожухи.
- Производите заправку оборудования только на открытом воздухе, и при неработающем двигателе.
- Если при заправке топливом произошел пролив, устраните его сухой салфеткой или тканью, и убедитесь, что на месте запуска не осталось следов пролитого топлива, либо смените место запуска.
- Запрещено заливать бензин при работающем или горячем

двигателе.

- Запрещено курить при заправке топливного бака и при работе с горючим. Плотно закрывайте бензобак и канистры с бензином.
- Заправку топливом производите только на ровной горизонтальной поверхности.
- Запускайте двигатель осторожно, держите ноги на расстоянии от вращающихся лезвий. Не стойте по ходу движения культиватора при его запуске.
- Не используйте культиватор в теплицах и других закрытых пространствах во избежание отравления продуктами сгорания топлива.
- При работе всегда двигайтесь перпендикулярно направлению уклона.
- Не оставляете без присмотра оборудование с работающим двигателем, а также всегда останавливайте двигатель по окончании использования, перед чисткой, транспортировкой и обслуживанием.
- Во избежание повреждения оборудования и получения травм убирайте с обрабатываемого участка все камни, проволоку, стекло и любые другие посторонние предметы.
- Во время работы не приближайтесь на опасное расстояние к вращающимся фрезам, держите дистанцию, обеспечиваемую рукоятками культиватора. Не меняйте установку регулятора скорости двигателя и не работайте при повышенных оборотах двигателя.
- Регулярно проверяйте бензиновый культиватор на предмет неисправностей и повреждений. При обнаружении повреждений любого рода немедленно прекратите использование культиватора и передайте устройство в ближайший сервисный центр на диагностику и ремонт. Любые виды ремонта или обслуживания культиватора, кроме чистки, должны производиться в авторизованном сервисном центре.
- Бензиновый культиватор применяется для обработки и рыхления земли в садах и на приусадебных участках. Применение культиватора для любых других целей является нарушением правил эксплуатации и все неисправности, связанные с этим, могут быть рассмотрены как негарантийные.

3. ПОДГОТОВКА К РАБОТЕ

СБОРКА КУЛЬТИВАТОРА

- Аккуратно достаньте культиватор из коробки, не повредите тросы привода фрез и дроссельной заслонки. Открутите крепежные болты и снимите культиватор с транспортной подставки.



Рисунок 2

- Совместите технические отверстия на фрезе и вале редуктора. Вставьте фиксирующий стержень. Надежно зафиксируйте стержень на фрезе (Рисунок 2). Аналогично можно установить дополнительную часть фрезы, тем самым, увеличив ширину захвата культивируемой земли.

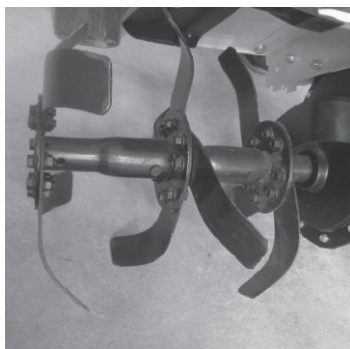

Рисунок 3

- Установите рукоятку на место ее крепления на раме

культиватора. Прикрутите ее установочным болтом до упора (Рисунок 3).

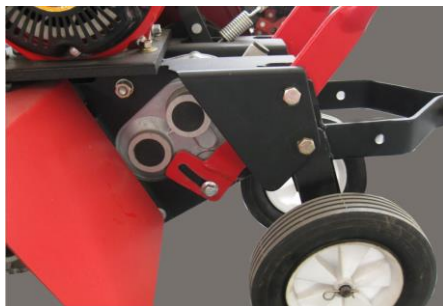

Рисунок 3

- Установите сошник (Рисунок 3).
После сборки культиватора можно приступать к подготовке двигателя и редуктора перед первым запуском.

ПОДГОТОВКА РЕДУКТОРА

Заливная горловина



Рисунок 4А

Культиваторы с цепным редуктором (модель FGT 7/600B) поставляются со смазанной цепью. Но перед запуском необходимо (дополнительно) заполнить редуктор смазкой в количестве 50-100 грамм типа «Литол-24»

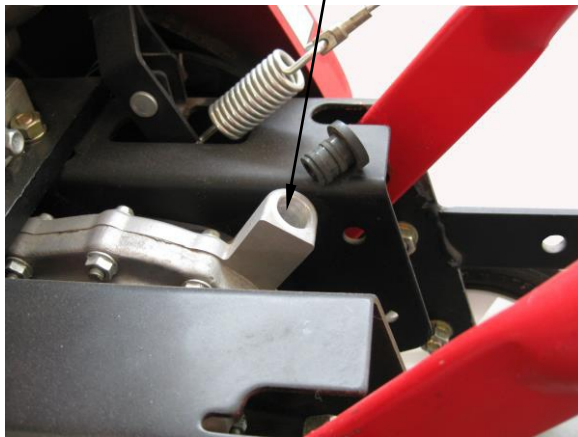

Рисунок 4Б

Масло в редуктор культиватора с коробкой передач заливается на весь срок эксплуатации и контролируется через заливную горловину как показано на рисунке 4Б (для моделей FGT 7/800В и FGT 7/1000В). Рекомендуется трансмиссионное масло марки «ТАД-17и». Уровень масла должен быть по нижней кромке заливного отверстия, при этом устройство должно находиться в горизонтальном положении.

ПОДГОТОВКА ДВИГАТЕЛЯ

Внимание: Двигатель поставляется без масла. Перед запуском заполнить двигатель маслом!

ВЫБОР МОТОРНОГО МАСЛА

Для 4-хтактных двигателей рекомендуется масло с маркировкой по А.Р.И. SF/SG SAE 30. Используйте специальное моторное масло для двигателей с воздушным охлаждением. Применение масел для двигателей с жидкостным охлаждением снижает общий ресурс установки.

Для теплого времени года (при температуре окружающего воздуха выше +10 °С) используйте масло типа SAE 15W40, SAE 20W50. Для холодного времени года (при температуре окружающего воздуха от 0 до -15 °С) используйте масло типа SAE 5W30. При температуре ниже -15 °С используйте масло типа SAE 0W30.

Большинство двигателей оснащены датчиками уровня масла. Если уровень масла недостаточен, датчик активирует сигнальное устройство или двигатель останавливается.

Если остановка двигателя произошла при нормальном уровне масла, проверьте, не наклонен ли генератор. Поместите его на ровную поверхность. Если двигатель все равно не запускается, уровень масла может быть недостаточным для деактивации датчика.

Каждый раз перед запуском двигателя и каждые пять часов работы проверяйте уровень масла. Поддерживайте уровень масла между максимальной и минимальной отметками на масляном щупе или по нижнему краю резьбы масляной заливной горловины (рисунок 5 и 6).



Рисунок 5

Заливная горловина



Рисунок 6

ЗАПРАВКА ТОПЛИВНОЙ СИСТЕМЫ

Проверьте уровень топлива, при необходимости долейте в бак чистое свежее топливо. Не используйте топливо, которое хранилось более 3 месяцев. В качестве топлива используйте автомобильный неэтилированный бензин марки АИ-92, АИ-95. Не переполняйте топливный бак, оставляйте место в баке для теплового расширения топлива как показано на рисунке 7.



Рисунок 7

ПРОВЕРКА ВОЗДУШНОГО ФИЛЬТРА

Проверьте фильтрующие элементы. При необходимости очистите от пыли и посторонних предметов или замените фильтр. Если воздушный фильтр имеет масляную ванну, то периодически (не реже, чем после 8 моточасов) воздушный фильтр необходимо очищать промывкой фильтрующего элемента и масляной ванны. Промывка производится керосином, после чего в ванну заливается до определенного уровня по риску (или не более $\frac{1}{4}$ высоты корпуса) чистое масло (любое моторное для четырехтактных двигателей), а фильтрующий элемент слегка смачивается маслом.

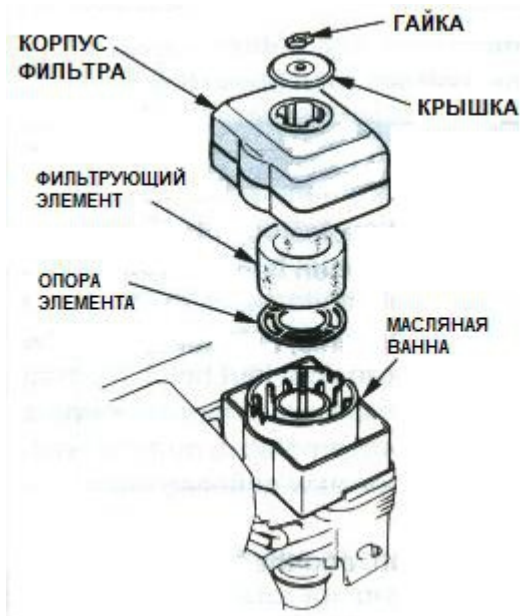

4. ЗАПУСК ДВИГАТЕЛЯ

После проверки состояния масляной и топливной систем:

- Поверните топливный кран в положение «ON» как показано на рисунке 8.



Рисунок 8

- Поставьте рычаг воздушной заслонки в следующее положение:
 - OFF, при запуске холодного двигателя либо при низкой температуре воздуха

- ON при запуске горячего двигателя, смотри рисунок 9.

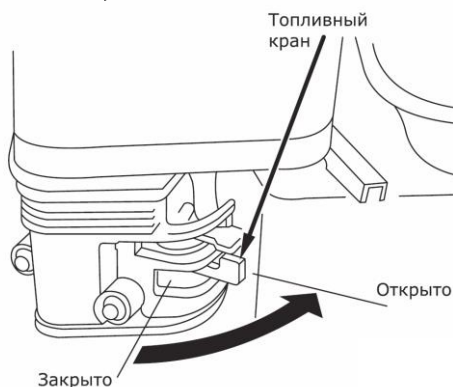

Рисунок 9

- Поставьте выключатель зажигания в положение «ON» (Рисунок 10)

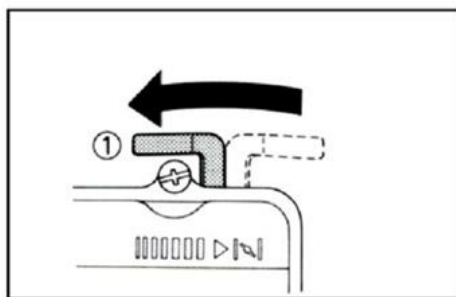

Рисунок 10

- Запустите двигатель, потянув за рукоятку ручного стартера (Рисунок 11). ВНИМАНИЕ! При вытягивании шнура может создаваться отдача. Для моделей с электрическим стартером нажмите клавишный переключатель (положение ПУСК). Отпустите выключатель после запуска двигателя.

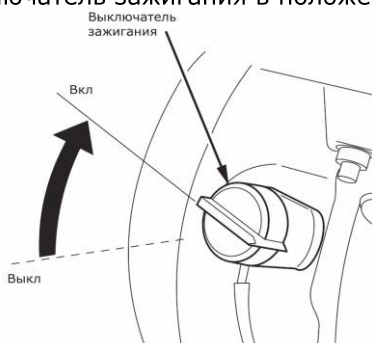

Рисунок 11

- После пуска двигателя и его прогрева переведите воздушную заслонку в положение «OFF», смотри рисунок 12

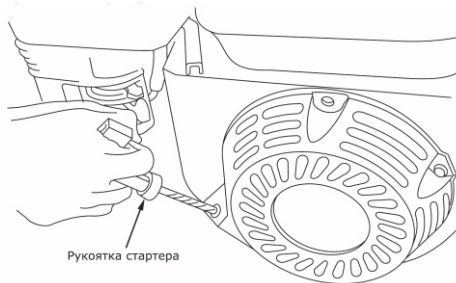

Рисунок 12

- Перед началом работы необходимо дать двигателю поработать 5-7 мин в холостом режиме для его прогрева.

5. НАЧАЛО РАБОТЫ

Сцепление служит для передачи (отключения) энергии двигателя на трансмиссию. Когда рычаг сцепления нажат (поз. 2) вращение передаются на трансмиссию (колеса, ножи). Отпустив рычаг сцепления происходит остановка вращения.

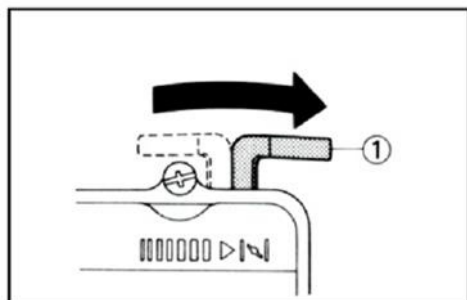
ВНИМАНИЕ: Уменьшите обороты двигателя перед нажатием рычага сцепления.

Положения рычага сцепления (Рисунок 13)

- (1) Рычаг сцепления
- (2) Сцепление включено
- (3) Сцепление отключено



Рисунок 13

Трансмиссия имеет следующее положение и количество передач:

У модели с одной передачей вперед и одной передачей назад.

- Назад Reverse (-1)
- Нейтральные Neutral (0)
- Вперёд Forward (1) 1-я скорость

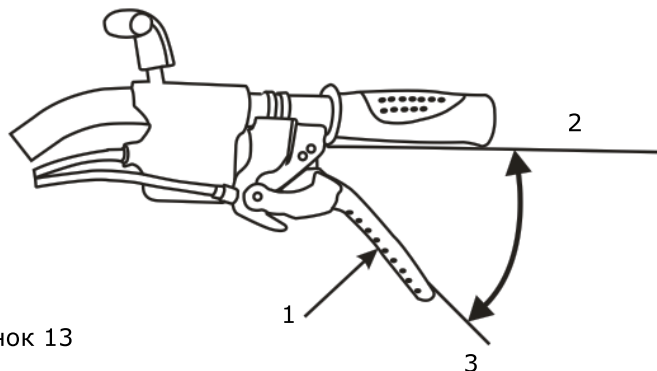
У моделей с двумя передачами вперед и одной назад.

- Назад Reverse (-1)
- Вперёд Forward (1) 1-я скорость
- Нейтральные Neutral (0)
- Вперёд Forward (2) 2-я скорость

У моделей с тремя передачами вперед и одной назад.

- Назад Reverse (-1)
- Вперёд Forward (1) 1-я скорость
- Нейтральные Neutral (0)
- Вперёд Forward (2) 2-я скорость
- Вперед Forward (3) 3-я скорость

Переключение передач:

- Установите дроссельную заслонку (газ) в положение минимальных оборотов.
- Отпустите рычаг сцепления, чтобы выключить сцепление.
- Переместите рычаг переключения скоростей в положение выбранной скорости

ПРИМЕЧАНИЕ: Если скорость не включается немного, сожмите рычаг сцепления.

- Нажмите рычаг сцепления для начала движения культиватора.

ВНИМАНИЕ!!! В случае непредвиденной или опасной ситуации переведите выключатель двигателя в положение OFF (Выкл)

6. ОСТАНОВКА КУЛЬТИВАТОРА

- В нормальных условиях отпустите рычаг сцепления и мотокультиватор остановится.
- Далее уменьшите обороты двигателя до минимума
- Включите рычагом нейтральную передачу.

7. РАБОТА

Возьмите рукоятки управления крепко обеими руками. Нажмите рычаг сцепления. При включенной передней скорости это приведет фрезы во вращение и станет перемещать культиватор по направлению вперед.

- Рабочая скорость.

Для обеспечения лучшего процесса вспахивания перемещайте рычаг управления оборотами в положение «быстро» до выбора комфортной для Вас скорости движения и вспахивания.

Установите рычаг дросселя в положение «медленно» для уменьшения скорости или, когда Вы не производите работы.

Кроме установленного сошника и регулирования скорости движения культиватора глубину и скорость вспашки можно регулировать давлением разной степени на рукоятки. Нажатие вниз на рукоятки уменьшит глубину вспахивания и повысит скорость вперед. Нажатие на рукоятку вверх увеличит глубину вспахивания и соответственно уменьшит скорость.

8. ТЕХНИЧЕСКОЕ ОБСЛУЖИВАНИЕ

Своевременное и периодическое обслуживание и уход продлит срок службы Вашего культиватора.

ОЧИСТКА ФРЕЗ И МАШИНЫ.

Необходимо каждый раз после применения очищать днище культиватора в области фрез (колес). Грязь и земля лучше смывается с рабочих поверхностей, если проводить эту операцию до высыхания.

- Остановите двигатель и дайте ему остыть.
- Поместите рычаг управления оборотами в положение «стоп».
- Отсоедините провод от свечи зажигания.
- Уберите всё постороннее с оси и фрез (это могут быть корни, трава и т.д.).
- Удалите грязь и остатки почвы с культиватора, затем корпус и окрашенные детали можно покрыть тонким слоем масла для того, чтобы избежать коррозии или другого воздействия воды.
- Подключите провод к свече зажигания.

ВНИМАНИЕ! Используйте только оригинальные фрезы, иначе возможно повреждение двигателя.

Никогда не используйте мойку высокого давления для очистки культиватора. Вода под давлением может проникнуть внутрь частей, механизмов и электрики.

- ОБСЛУЖИВАНИЕ ТРОСИКОВ СЦЕПЛЕНИЯ И ГАЗА

Периодичность		Ежедневно	Первый месяц или 20 часов	Каждые 3 месяца или 50 часов	Каждые 6 месяцев или 100 часов	Каждый год или 300 часов
Масло моторное	Проверка	o				
	Замена		o		o	
Фильтр воздушный	Проверка	o				
	Замена			O(1)		
Фильтр бака	Очистка				o	
Свеча зажигания	Проверка зазора				o	
Масло редуктора	Проверка уровня	o				
Натяжитель	Проверка					O(2)
	Регулировка					
Топливный бак	Очистка					O(2)
Тросик сцепления	Регулировка		o		o	
Тросик газа	Регулировка					o
Ремень привода	Регулировка		o		o	
Топливо провод	Замена	Каждые 2 года				

Тросик газа:

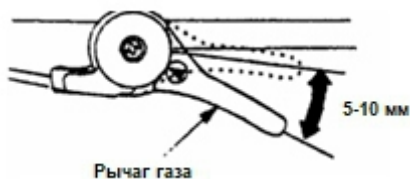

Свободный ход должен составлять 5-10 мм. Для регулировки ослабьте контргайку и выкрутите регулирующий болт. После установки зафиксируйте регулировочную гайку и затяните контргайку.

Тросик сцепления

Свободный ход должен составлять 3-5 мм. Для регулировки ослабьте контргайку и выкрутите регулирующий болт. После установки зафиксируйте регулировочную гайку и затяните контргайку (Рисунок 14)



Рисунок 14

Проверка свечи зажигания

Снимите свечу зажигания и очистите контакты проволоочной щеткой или наждачной бумагой. Установите зазор между электродами 0.7-0.8мм, регулируя положение отрицательного электрода. Установите свечу и затяните её, контролируя момент затяжки при помощи динамометрического ключа (требуемое значение – 20 Нм) (Рисунок 15).

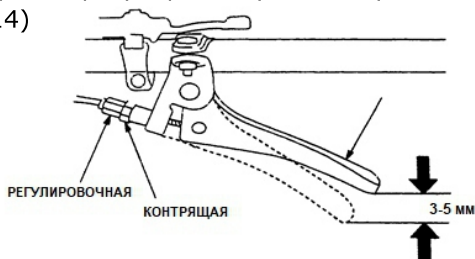

Рисунок 15

Замена моторного масла

- Очистите поверхность около сливной пробки.
- Установите раму генератора таким образом, чтобы сливное отверстие располагалось как можно ниже. Установите емкость для утилизации отработанного масла под сливной пробкой.
- Отверните маслосливную пробку и слейте масло (Рисунок 16).

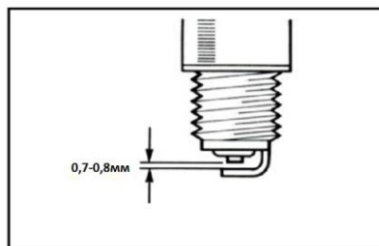

Рисунок 16

- Установите маслосливную пробку на место и надежно затяните.
- Залейте свежее масло, подобранное согласно рекомендациям в руководстве

Очистка воздушного фильтра

Очистка поролоновой части:

- Промойте и вытрите поролон моющим средством и просушите. Поролон необходимо очищать каждые 50 часов.

Очистка бумажной части:

- Слегка постучите по элементу, чтобы выбить грязь, и сдуйте пыль. Не используйте масло для чистки. Бумажный элемент должен подвергаться чистке

Очистка фильтра топливного крана

- Для снятия фильтра топливного крана при помощи ключа отверните манжету, расположенную снизу топливного крана.
- Снимите фильтр топливного крана.
- Очистите и промойте фильтр и манжету.
- Установите их на место (Рисунок 17).

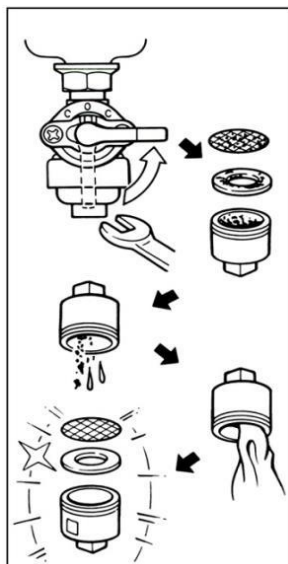

Очистка фильтра бензобака

- Снимите пластмассовый фильтр бензобака, расположенный под крышкой горловины бензобака.
- Промойте фильтр растворителем (1) и установите на место (2).

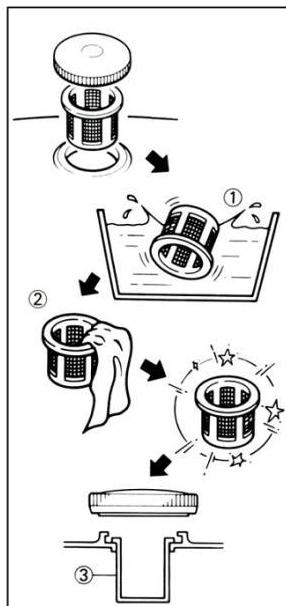

9. ХРАНЕНИЕ И ТРАНСПОРТИРОВКА

Хранение

- Помещение для хранения должно быть сухим и не пыльным.
- Хранить оборудование следует в недоступном для детей месте.
- Положение для хранения – вертикальное.
- Рекомендуется хранить оборудование в исправном состоянии.

Консервация в зимний период

- При длительном хранении устройства необходимо соблюдать следующие условия:
- Перед хранением оборудование необходимо хорошо очистить от всех видов загрязнения.
- Все движущиеся детали необходимо смазать.
- Топливный бак и поплавковая камера карбюратора должны быть свободными от топлива.
- Для длительного хранения необходимо смазать цилиндр и камеру сгорания внутри, для этого выверните свечу зажигания, залейте немного (около 10-15 грамм) моторного масла в цилиндр и несколько раз проверните вал двигателя ручным стартером и установите свечу зажигания на место.

Транспортировка

- Культиватор должен транспортироваться в вертикальном положении.
- При погрузочно-разгрузочных работах не бросания и удары.
- Культиватор должен быть надежно закреплен в кузове или салоне транспортного средства, чтобы не допускать его перемещения внутри транспортного средства.

10. ГАРАНТИЙНОЕ И СЕРВИСНОЕ ОБСЛУЖИВАНИЕ

Гарантийные условия

Гарантийный срок эксплуатации оборудования составляет 1 год с момента продажи изделия, при соблюдении пользователем условий эксплуатации и технического обслуживания, изложенных в настоящем Руководстве по эксплуатации.

Гарантийный срок эксплуатации изделия исчисляется с момента его продажи, подтвержденного соответствующей отметкой в Гарантийном талоне. При отсутствии сведений о продаже гарантийный срок исчисляется с даты выпуска изделия.

Гарантийные обязательства не распространяются на расходные материалы для обслуживания двигателя (фильтры, свечи, сальники, приводные ремни и т. д.).

Гарантии не подлежат дополнительное оборудование, инструменты и дополнительные приспособления.

Гарантийному ремонту и обслуживанию не подлежат установки имеющие дефекты, возникших в результате нарушения правил эксплуатации, самостоятельного ремонта изделия, внесения изменений в конструкцию и несвоевременного проведения регламентных работ по техническому обслуживанию узлов и механизмов изделия.

Гарантия не включает оплату транспортных расходов на доставку оборудования в сервисный центр или на проезд работников сервисного центра к месту проведения ремонта.

Стоимость ремонта не должна, ни при каких условиях, превышать стоимости оборудования, на которое распространяется гарантия.

Проведение гарантийного ремонта осуществляется уполномоченным сервисным центром только при предъявлении изделия в полной обязательной комплектации, в чистом состоянии, Гарантийного талона, с оформленной в нем отметкой о продаже.

Отметки сервисного центра о проведенном гарантийном обслуживании должны быть отражены в Гарантийном талоне

Гарантийный талон

от _____ № к накладной _____ от _____

Наименование товара _____

Срок гарантии – _____ месяцев

Серийный номер _____

Покупатель получил полную, необходимую и достоверную информацию о приобретенном товаре и его изготовителе, товар соответствует целям и желанию покупателя.

Покупатель при предъявлении настоящего гарантийного талона имеет право на ремонт приобретенного у продавца товара в случае заводского брака, в течении срока гарантии, если недостатки товара не вызваны нарушением Покупателем правил использования, хранения или транспортировки товара, действиями третьих лиц или непреодолимой силы.

ТОВАР НЕ ПОДЛЕЖИТ ГАРАНТИЙНОМУ РЕМОНТУ В СЛУЧАЯХ:

- отсутствия данного гарантийного талона или подписи покупателя в нем;
- наличия исправлений или помарок в гарантийном талоне, повреждений несоответствие серийного номера изделия номеру, указанному на гарантийном талоне;
- нарушения правил эксплуатации изделия или применения установки не по назначению;
- товар имеет следы постороннего проникновения, или самостоятельного ремонта (нарушена сохранность, вскрыты гарантийные пломбы, имеет срывы, царапины, и другие повреждения говорящие о попытках вскрытия);
- превышение рекомендованной производителем нагрузки;
- наличия механических повреждений (внешних и внутренних) следы ударов, небрежного обращения;
- неисправностей, вызванных попаданием внутрь посторонних предметов, влаги, пыли, грязи;
- наличия химических, электрохимических, электростатических, экстремальных термических повреждений;
- повреждений, вызванных применением топлива и смазочных материалов несоответствующих государственным стандартам и не рекомендованных производителем;

Гарантии не распространяется на быстро изнашиваемые детали (кнопки, фильтра, пыльники, сальники, ремни).

С правилами гарантийного обслуживания согласен, товар получен исправным и без дефектов

Товар механических повреждений не имеет, все видимые крепежные элементы и соединения без повреждений, товар проверен на предмет работоспособности и соответствия техническим характеристикам _____

(покупатель)

Продавец

Дата продажи: _____

С техническими характеристиками и особенностями эксплуатации товара ознакомлен, товар полностью соответствует моим требованиям и тех. запросу

Покупатель: _____

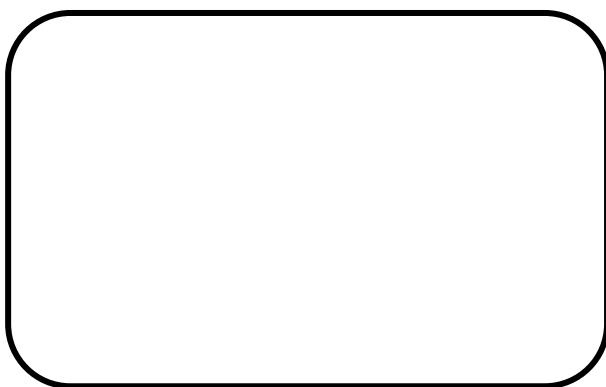

ФИЛИАЛ ЦЗЯНСУСКОЙ ЭЛЕКТРОМЕХАНИЧЕСКОЙ КОМПАНИИ С ОГРАНИЧЕННОЙ
ОТВЕТСТВЕННОСТЬЮ СУМЭЙДА (КИТАЙ), г. МОСКВА